

mulli

VERSION DE 23.1

Montageanleitung Hundezubehör



Allgemeines

Die muli Hundeklappe ermöglicht es den Hunden komfortabel und selbstständig von vorne in den Korb einzusteigen. Mittels der drei Loxx-Knöpfe am linken Korbflügel lässt sich der Bezug blitzschnell öffnen und wieder schließen.

Das muli Hundekissen deckt den harten Korbboden ab und bildet einen weichen und komfortablen Untergrund für den Hund.

Auf unserem Downloadportal finden Sie diese Montageanleitung in Deutsch und in weiteren Sprachen und immer auf dem neuesten Stand:

<https://muli-cycles.de/de/downloads>





Verwendete Textarten / Listen

Dieses Handbuch verwendet folgende Textarten und Listen:

- 1 Handlungsanweisung (in fester Reihenfolge)
- Handlungsanweisung (in beliebiger Reihenfolge)

Verwendete Symbole / Kennzeichnungen

Dieses Handbuch verwendet folgende Symbole bzw. Kennzeichnungen:

-  Das Warndreieck in Verbindung mit dem Wort „WARNUNG“ kennzeichnet Risiken, die zu schweren Personenschäden bis hin zum Tod führen können.
-  Das Warndreieck in Verbindung mit dem Wort „VORSICHT“ kennzeichnet Risiken, die zu leichten Personenschäden und Sachschäden führen können.

Sicherheitshinweise

 **WARNUNG!** Unfall- und Verletzungsgefahr
Eine geöffnete Klappe könnte während der Fahrt für Irritationen sorgen oder sich in den Speichen des Vorderrads verfangen – schwere Stürze und Verletzungen können die Folge sein.

- Schließen Sie die Hundeklappe vor jeder Fahrt. Fahren Sie niemals mit geöffneter Hundklappe.

 **WARNUNG!** Unfall- und Verletzungsgefahr
Ein sich im Korb frei bewegender Hund produziert Gewichtsverlagerungen, die zu einem Kontrollverlust über das Fahrrad führen können.

- Sichern sie ihren Hund im Korb gut ab, etwa mit einer Leine, sodass er sich während der Fahrt nicht frei bewegen kann.

 **VORSICHT!**
Die Hundeklappe und das multi Hundekissen stellen kein Sicherheitssystem für Hunde während der Fahrt dar. Sie dienen lediglich dem Einstieg in den Korb und dem komfortablen Sitz im Korb. Sichern Sie ihren Hund unbedingt mit einer entsprechenden Angurtung am Korb oder Lenkrohr, damit dieser nicht ungewollt aus dem Korb springen oder fallen kann.

 **VORSICHT!** Verletzungsgefahr
Wird der Korb für den Transport eines Hundes nicht mit einer Arretierstange gesperrt, kann der Korb in bestimmten Situationen auch während der Fahrt zuklappen und womöglich den Hund verletzen.

- Setzen Sie bei dem Transport eines Hundes im Korb immer eine Arretierstange in den Korb ein.

⚠ VORSICHT! Verletzungsgefahr
Weder Hundeklappe noch Hundekissen sind zum Verzehr geeignet.

- Achten Sie darauf, dass Ihr Hund Hundeklappe und Kissen nicht zerbeißt und schluckt.

⚠ VORSICHT!
Ohne die Gummimatte im Korb kann ein Hund das Hundkissen womöglich in den Spalt zwischen den Körben drücken und sich darin klemmen.

- Verwenden Sie das Hundkissen immer zusammen mit der standardmäßig im Korb liegenden Gummimatte. Legen Sie das Kissen auf die Gummimatte.

Montageanleitung



ABB. 1

- 1 HUNDEKLAPPE**
3 x Loxx-Schraube
3 x Selbstsichernde Mutter M5
3 x U-Scheibe M5

- 2 HUNDEKISSEN**
2 x Druckknopf mit Schraube
2 x Mutter M4
2 x U-Scheibe M4

BENÖTIGTES WERKZEUG

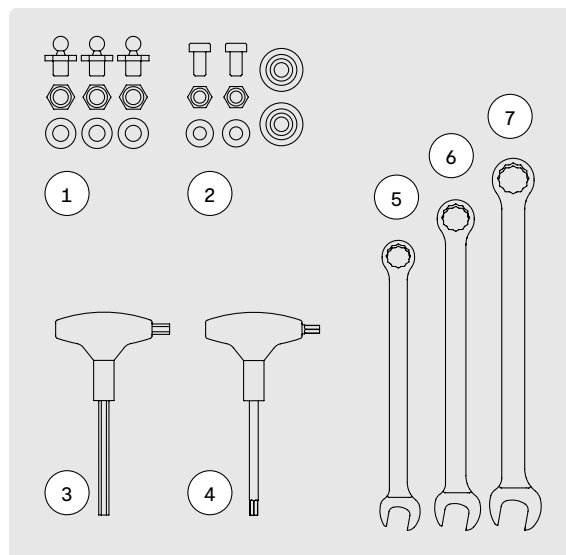
- 3 1 x Inbus 3/HEX 3
4 1 x Torx 20
5 1 x Maulschlüssel 7
6 1 x Maulschlüssel 8
7 1 x Maulschlüssel 9

- 1 Lösen Sie die Schrauben A, welche den vorderen Korbbezug am Lochblech und unterseitig am Korbrohr befestigen, mit dem Torx-Schlüssel und Maulschlüssel 7. Entfernen Sie den Korbbezug, behalten Sie aber die Schrauben, Muttern und Unterlegscheiben. (Abb. 2)
- 2 Schrauben Sie die Hundeklappe bzw. den neuen Bezug zunächst unterseitig rechts und links an das Korbrohr fest. Verwenden Sie den Torx-Schlüssel. (Abb. 3)
- 3 Setzen Sie vorne oder hinten eine Arretierstange in die Korbaufnahmen ein. (Abb. 4)



ABB. 2



ABB. 3



ABB. 4

- 4 Schrauben Sie anschließend den Bezug am rechten Korbflügel fest. Setzen Sie die Schrauben an die Position des alten Bezugs. Verwenden Sie den Torx-Schlüssel und den Maulschlüssel 7. (Abb. 5)
- 5 Die korrekte Position der Pins sollte ungefähr der Position der Schrauben des alten Bezugs entsprechen. Stecken Sie den Pin von außen durch das linke Lochblech, setzen Sie von innen zunächst die Unterlegscheibe, dann die Mutter auf. (Abb. 6)
- 6 Verschrauben Sie die drei Loxx-Pins mit Maulschlüssel 9 und Maulschlüssel 8. (Abb. 7)
- 7 Zum Schließen der Klappe knöpfen Sie die drei Loxx-Knöpfe auf die Pins B. (Abb. 8)
- 8 Mit leichtem Zug an den Knöpfen der Loxx-Schrauben lässt sich nun der Bezug halbseitig für den Einstieg des Hundes öffnen. (Abb. 9)

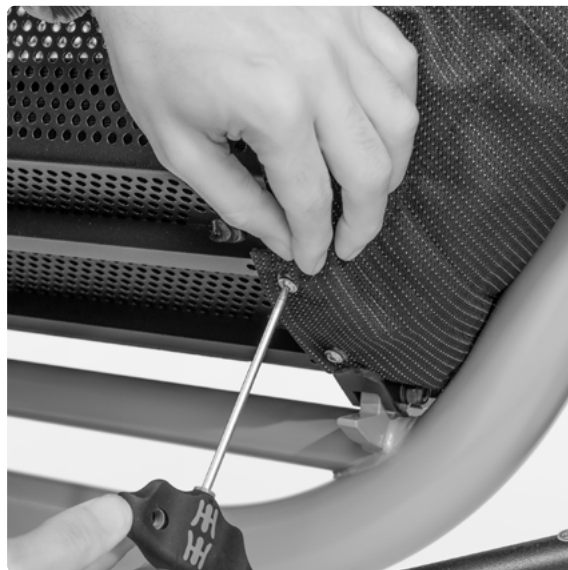

ABB . 5



ABB . 6

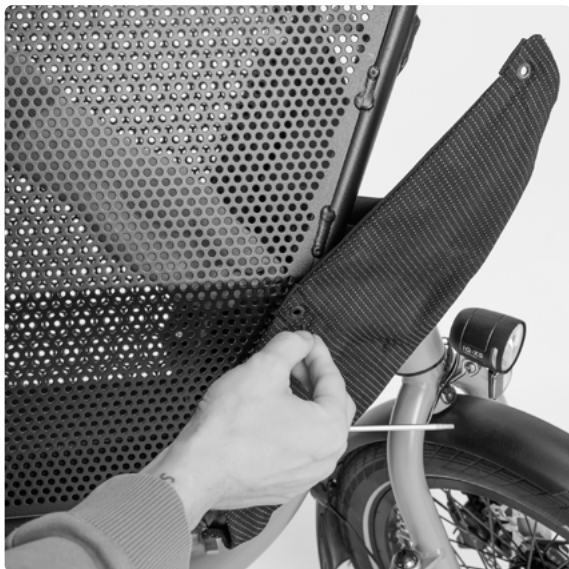

ABB . 7



ABB. 8



ABB. 9

Montageanleitung Hundekissen

- 1 Legen Sie das Kissen mit der offenen Seite nach vorne in den Korb. (Abb. 10)
- 2 Ermitteln Sie die Position der Druckknöpfe im Lochblech links und rechts mittels der Knöpfe am Kissen. (Abb. 11)
- 3 Verschrauben Sie die Druckknöpfe im Lochblech mit dem Inbusschlüssel und Maulschlüssel 7 und knöpfen Sie das Kissen fest. (Abb. 12)



ABB. 10

Impressum



ABB . 11



ABB . 12

BA-EX-17V23.1
©muli cycles GmbH

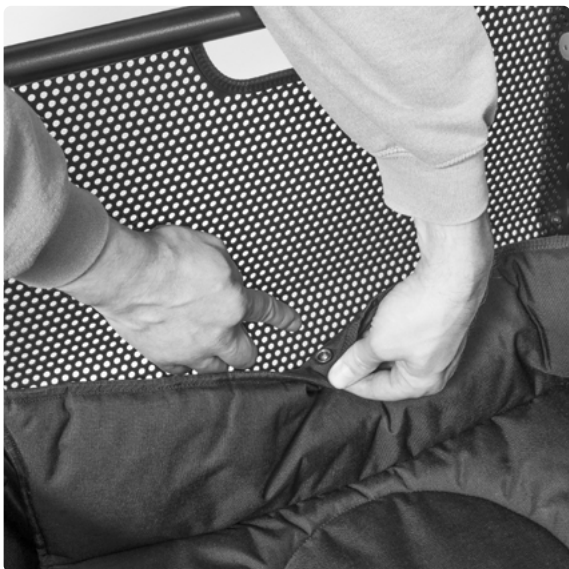
Widdersdorfer Str. 190
50825 Köln

Text und Grafiken
muli cycles GmbH

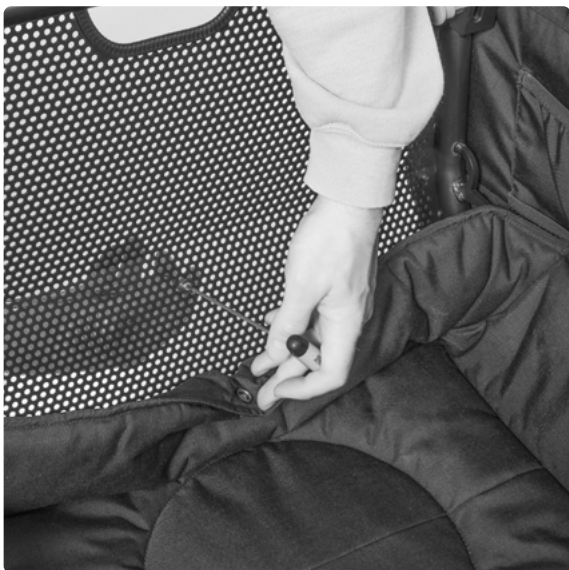
Fotografie
Tim Kaiser

Gestaltung
Friederike Wolf, Frieder Oelze

Produktion
Fehl Druck, Erfurt

Papier
Circleoffset Premium White (FSC-zertifiziert, ausgezeichnet mit dem blauen Umweltengel und EU Ecolabel)

www.muli-cycles.de