

mulli

VERSIE NL 24.1

Montagehandleiding Hondenaccessoires





Algemeen

Met het muli hondenluik kunnen de honden comfortabel en zelfstandig van voren in de mand stappen. Door middel van de drie Loxx-knoppen op de linker mandvleugel kan de hoes bliksemsnel geopend en weer gesloten worden.

Het muli hondenkussen bedekt de harde bodem van de mand en vormt een zachte en comfortabele ondergrond voor de hond.

Op ons downloadportaal vindt u deze montagehandleiding in het Duits en andere talen en altijd up-to-date:

<https://muli-cycles.de/en/downloads>



Gebruikte soorten Tekst / Lijsten

In dit handboek worden de volgende soorten tekst en lijsten gebruikt:



- 1 Handlingsinstructie (in vaste volgorde)
- Handlingsinstructie (in willekeurige volgorde)

Gebruikte symbolen / Markeringen

In dit handboek worden de volgende symbolen of markeringen gebruikt:

-  De waarschuwingsdriehoek, in combinatie met het woord "WAARSCHUWING", duidt op risico's die tot ernstig lichamelijk letsel of zelfs de dood kunnen leiden.
-  De waarschuwingsdriehoek in combinatie met het woord "VOORZICHTIG" geeft risico's aan die kunnen leiden tot licht persoonlijk letsel en materiële schade.

Veiligheidsaanwijzingen

-  **WAARSCHUWING!** Gevaar voor ongevallen en letsel
Een geopende klep kan tijdens het rijden irritatie veroorzaken of verstrikt raken in de spaken van het voorwiel – ernstige valpartijen en verwondingen kunnen het gevolg zijn.
- Sluit de hondenklep voor elke rit. Rijd nooit met geopend hondenluik.
-  **WAARSCHUWING!** Gevaar voor ongevallen en letsel
Een vrij bewegende hond in de mand veroorzaakt gewichtsverplaatsingen die kunnen leiden tot een verlies van controle over de fiets.
- Borg uw hond goed in de mand, bijvoorbeeld met een riem, zodat hij zich tijdens de rit niet vrij kan bewegen.

-  **VOORZICHTIG!**
De hondenluik en het muli hondenkussen vormen geen veiligheidssysteem voor honden tijdens de rit. Ze dienen alleen voor het instappen in de mand en de comfortabele zit in de mand. Zorg ervoor dat uw hond stevig vastzit aan de mand of de stuurbuis, zodat hij niet ongewild uit de mand kan springen of vallen.

-  **VOORZICHTIG!** Verwondingsgevaar
Als de mand voor het transport van een hond niet met een vergrendelingsstang wordt vergrendeld, kan de mand in bepaalde situaties ook tijdens de rit dichtklappen en mogelijk de hond verwonden.

- Plaats bij het vervoeren van een hond in de mand altijd een vergrendelingsstang in de mand.

⚠ VOORZICHTIG! Verwondingsgevaar
 Noch het hondenluik, noch het hondenkussen zijn geschikt voor consumptie.

- Let erop dat uw hond het hondenluik en de kussens niet stukbijt en inslikt.

⚠ VOORZICHTIG!
 Zonder de rubberen mat in de mand kan een hond het hondenkussen mogelijk in de ruimte tussen de manden drukken en zich ertussen in klemmen.

- Gebruik het hondenkussen altijd samen met de rubberen mat die standaard in de mand ligt. Leg het kussen op de rubberen mat

Montagehandleiding

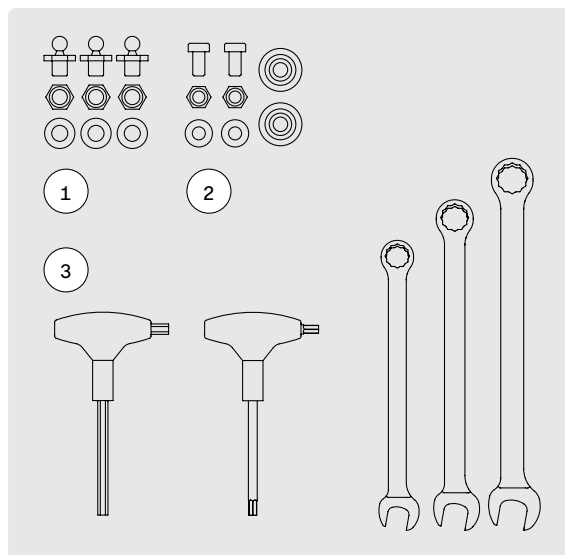

AFB. 1

- 1 HONDENLUIK**
 3 x Loxx-schroef
 3 x Zelfborgende moer M5
 3 x O-ring M5
- 2 HONDENKUSSEN**
 2 x Druknop met schroef
 2 x Moer M4
 2 x O-ring M4
- 3 BENODIGD GEREEDSCHAP**
 1 x Inbus 3/HEX 3
 1 x Torx 20
 1 x Steeksleutel 7
 1 x Steeksleutel 8
 1 x Steeksleutel 9

- 1 Draai de schroeven A, die de voorste mandbekleding aan de geperforeerde plaat en onderzijde aan de mandbuis bevestigen, met de Torx-sleutel en steeksleutel 7 los. Verwijder de mandhoes, maar bewaar de schroeven, moeren en onderleggingen. (Afb. 2)
- 2 Schroef de hondenklep of de nieuwe bekleding eerst aan de onderzijde rechts en links aan de mandbuis vast. Gebruik de Torx-sleutel. (Afb. 3)
- 3 Plaats voor of achter een vergrendelingsstang in de mandbevestiging. (Afb. 4)



AFB. 2

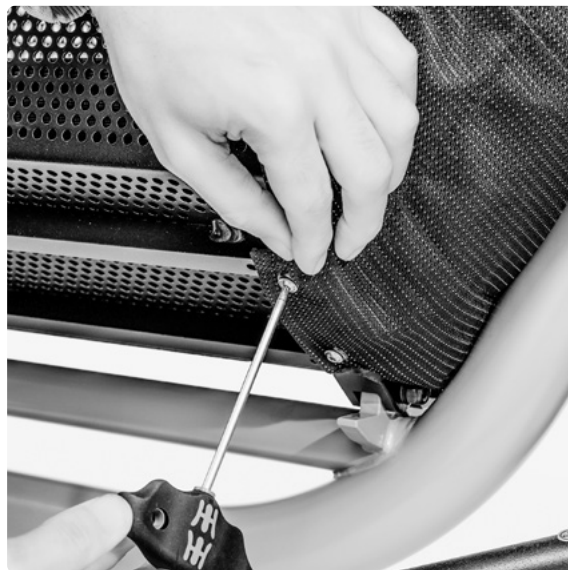

AFB. 3



AFB. 4

- 4 Schroef vervolgens de hoes aan de rechter mandvleugel vast. Plaats de schroeven op de positie van de oude hoes. Gebruik de Torx-sleutel en de steeksleutel 7. (Afb. 5)
- 5 De correcte positie van de pinnen moet ongeveer overeenkomen met de positie van de schroeven van de oude hoes. Steek de pin van buitenaf door de linker geperforeerde plaat, plaats van binnenuit eerst de ring, dan de moer. (Afb. 6)
- 6 Schroef de drie Loxx-pinnen vast met steeksleutel 9 en steeksleutel 8. (Afb. 7)
- 7 Om de klep te sluiten, knoopt u de drie Loxx-knoppen op de pinnen B. (afb. 8)
- 8 Met een lichte trekkraft aan de knoppen van de Loxx-schroeven kan de hoes nu halfzijdig worden geopend om de hond te laten instappen. (Afb. 9)

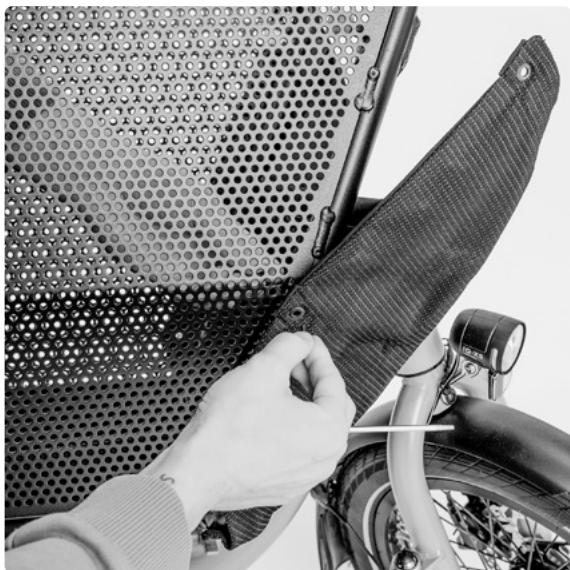

AFB. 5

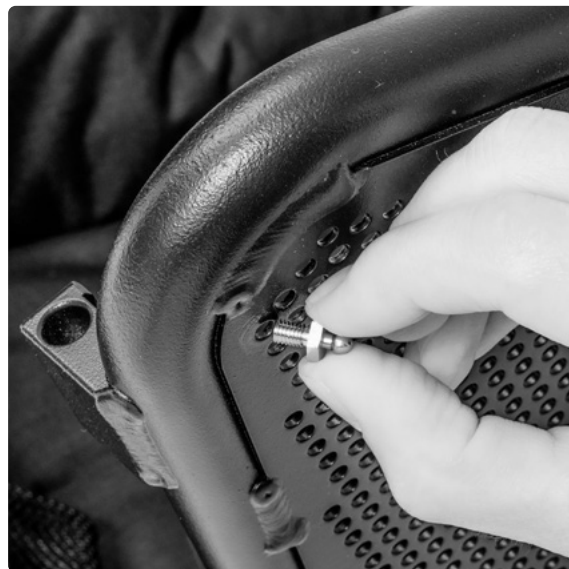

AFB. 6



AFB. 7



AFB. 8



AFB. 9

Montagehandleiding Hondenkussen

- 1 Leg het kussen met de open kant naar voren in de mand. (Afb. 10)
- 2 Bepaal de positie van de drukknoppen in de geperforeerde plaat links en rechts met behulp van de knoppen op het kussen. (Afb. 11)
- 3 Schroef de drukknoppen in de geperforeerde plaat met inbussleutel en steeksleutel 7 en knoop het kussen vast. (Afb. 12)



AFB. 10

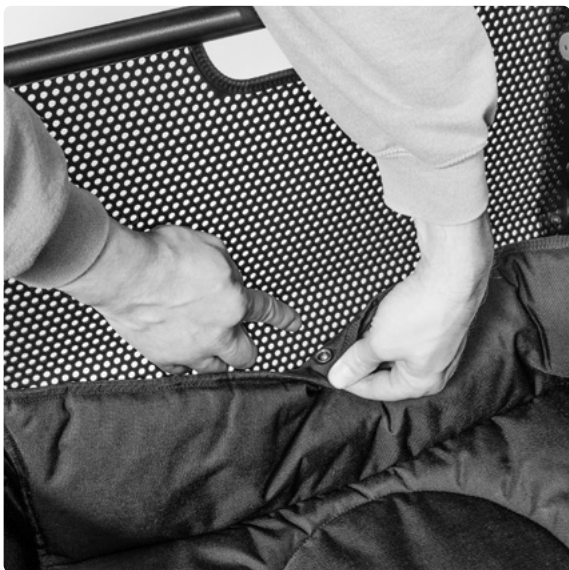

AFB.11

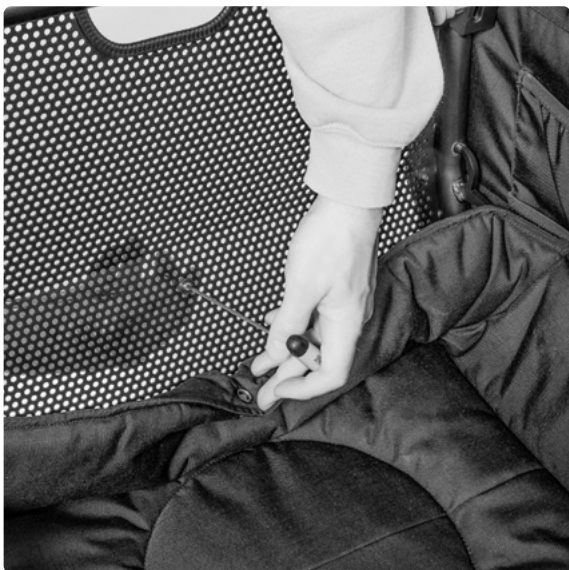

AFB.12

Impressum

BA-EX-17V23.1
©muli cycles GmbH

Widdersdorfer Str. 190
50825 Köln

Tekst en afbeeldingen
muli cycles GmbH

Fotografie
Tim Kaiser

Vormgeving
Friederike Wolf, Frieder Oelze

www.muli-cycles.de/en