

# mulli

VERSION FR 24.1

## Manuel de montage Accessoires pour chiens



## Généralités

La porte pour chiens muli à l'avant permet aux chiens d'accéder confortablement et sans aide au panier. La housse s'ouvre et se ferme très facilement grâce aux trois boutons Loxx installés sur le panneau gauche du panier.

Le coussin pour chiens muli recouvre le fond dur du panier et offre un chien une assise douce et confortable.

Sur notre portail de téléchargement, vous trouverez toujours la version la plus récente de ce manuel de montage en allemand et d'autres langues:

<https://muli-cycles.de/fr/downloads>





## Types de textes/ Listes utilisés

Ce manuel emploie les types de textes et listes suivants :

- 1 Consigne d'action (dans un ordre défini)
- Consigne d'action (dans un ordre quelconque)

## Symboles / Marquages utilisés

Ce manuel emploie les symboles et/ou marquages suivants :

-  Le triangle d'avertissement allié au mot « AVERTISSEMENT » identifie les risques qui peuvent occasionner des dommages corporels graves ou même mortels.
-  Le triangle d'avertissement allié au mot « PRUDENCE » identifie les risques qui peuvent occasionner des dommages corporels légers et des dommages matériels.

## Consignes de sécurité

 **AVERTISSEMENT !** Risques d'accidents et de blessures  
Si la porte reste ouverte pendant le trajet, le chien peut subir des irritations ou se prendre dans les rayons de la roue avant – des chutes et blessures graves sont alors possibles.

- Fermez la porte pour chiens avant chaque départ. Ne circulez jamais avec la porte pour chiens ouverte.

 **AVERTISSEMENT !** Risques d'accidents et de blessures  
Un chien se déplaçant librement dans le panier génère des transferts de poids qui peuvent vous faire perdre le contrôle du vélo.

- Sécurisez correctement votre chien dans le panier, par ex. avec sa laisse, de sorte qu'il ne puisse pas se déplacer librement pendant le trajet.

 **PRUDENCE !**  
La porte pour chiens et le coussin pour chiens multi ne constituent pas un système de sécurisation pour chiens pendant la circulation. Ils servent uniquement à l'accès au panier et au confort à l'intérieur de celui-ci. Sécurisez impérativement votre chien par une sangle appropriée fixée au panier ou au tube de guidon, afin qu'il ne puisse pas sauter ou tomber inopinément du panier.

 **PRUDENCE !** Risques de blessures  
Si le panier n'est pas bloqué par une barre de verrouillage pendant le transport d'un

chien, le panier peut se plier sous certaines conditions pendant le trajet et même blesser le chien.

- Lors du transport d'un chien dans le panier, veillez à toujours placer une barre de blocage dans le panier.

**⚠ PRUDENCE ! Risques de blessures**  
Ni la porte pour chiens, ni le coussin pour chiens ne sont alimentaires.

- Veillez à ce que votre chien ne déchire ou n'ingère pas la porte pour chiens et le coussin.

**⚠ PRUDENCE !**  
Si le tapis en caoutchouc n'est pas placé dans le panier, votre chien peut éventuellement pousser le coussin pour chiens dans l'interstice entre les éléments de panier et s'y coincer.

- Utilisez toujours le coussin pour chiens en combinaison avec le tapis en caoutchouc posé par défaut dans le panier. Posez le coussin sur le tapis en caoutchouc.

## Manuel de montage

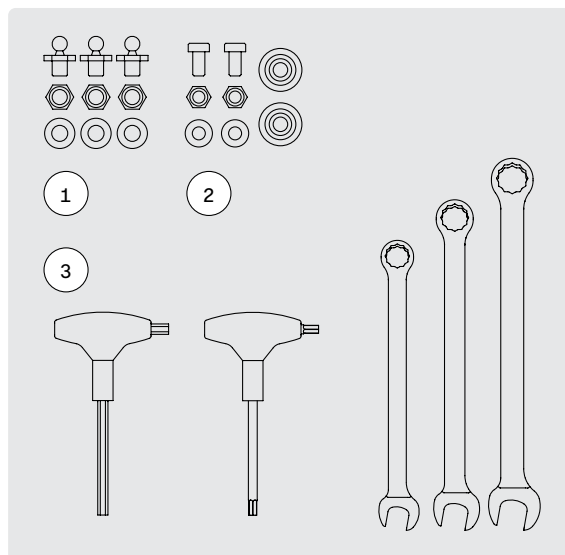

FIG. 1

- 1 PORTE POUR CHIENS**
  - 3 x Vis Loxx
  - 3 x Écrou autobloquant M5
  - 3 x Rondelle M5
- 2 COUSSIN POUR CHIEN**
  - 2x Boutons à pression avec vis
  - 2 x Écrou M4
  - 2 x Rondelle M4
- 3 OUTILS NÉCESSAIRES**
  - 1 x Clé Allen/HEX de taille 3
  - 1 x Torx 20
  - 1 x Clé plate de taille 7
  - 1 x Clé plate de taille 8
  - 1 x Clé plate de taille 9

- 1 Desserrez à l'aide de la clé Torx et de la clé plate de taille 7 les vis A qui fixent la housse avant du panier sur la tôle perforée et en bas au tube de panier. Retirez la housse du panier en conservant les vis, écrous et rondelles. (Fig. 2.)
- 2 Vissez la porte pour chiens ou la nouvelle housse d'abord par le bas au tube de panier à droite et à gauche. Utilisez la clé Torx. (Fig. 3.)
- 3 Insérez à l'avant ou à l'arrière une barre de blocage dans les logements du panier. (Fig. 4.)



FIG. 2

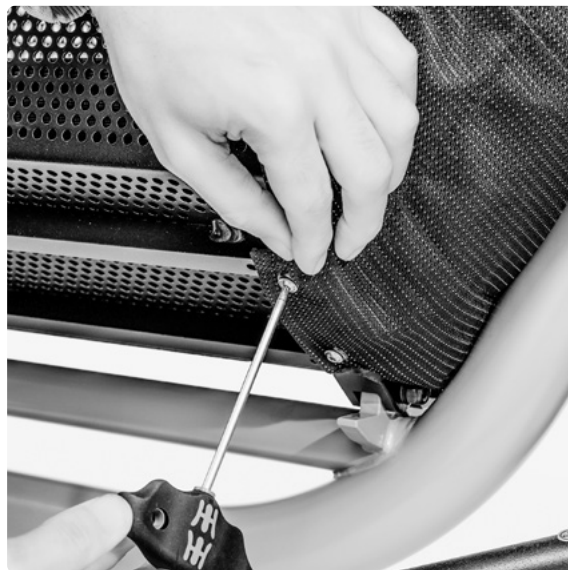

FIG. 3



FIG. 4

- 4 Vissez ensuite la housse sur le panneau droit du panier. Installez les vis à l'emplacement de l'ancienne housse. Utilisez la clé Torx et la clé plate de 7. (Fig. 5.)
- 5 La position correcte des broches doit correspondre approximativement à la position des vis de l'ancienne housse. Insérez la broche de l'extérieur par la tôle perforée gauche, puis placez de l'intérieur d'abord la rondelle, puis l'écrou sur la vis. (Fig. 6.)
- 6 Serrez les trois broches Loxx à l'aide des clés plates de 9 et de 8. (Fig. 7.)
- 7 Pour fermer la porte, fixez les trois boutons Loxx aux broches B (Fig. 8).
- 8 En tirant légèrement sur les boutons des vis Loxx, vous pouvez à présent ouvrir la housse sur un côté pour laisser monter votre chien. (Fig. 9.)

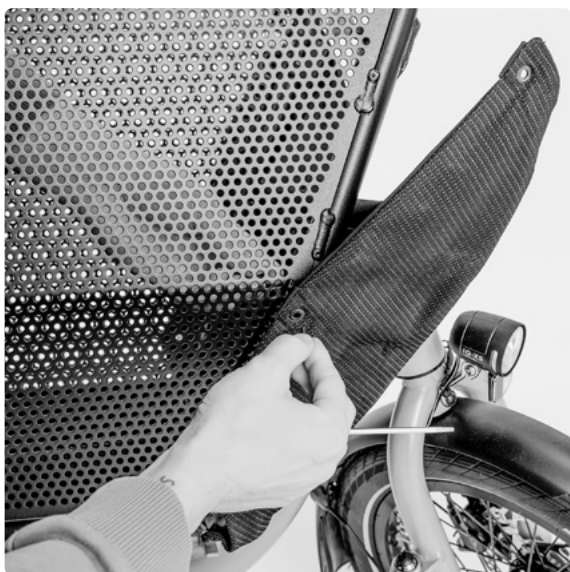

FIG. 5



FIG. 6



FIG. 7



FIG. 8



FIG. 9

## Manuel de montage

### Coussin pour chien

- 1 Placez le coussin dans le panier en veillant à ce que le côté ouvert soit orienté vers l'avant. (Fig. 10.)
- 2 Déterminez les positions des boutons à pression à droite et à gauche dans la tôle perforée à l'aide des boutons du coussin. (Fig. 11.)
- 3 Vissez les boutons à pression sur la tôle perforée à l'aide de la clé Allen et de la clé plate de taille 7, puis fixez-y le coussin. (Fig. 12.)



FIG. 10



FIG. 11

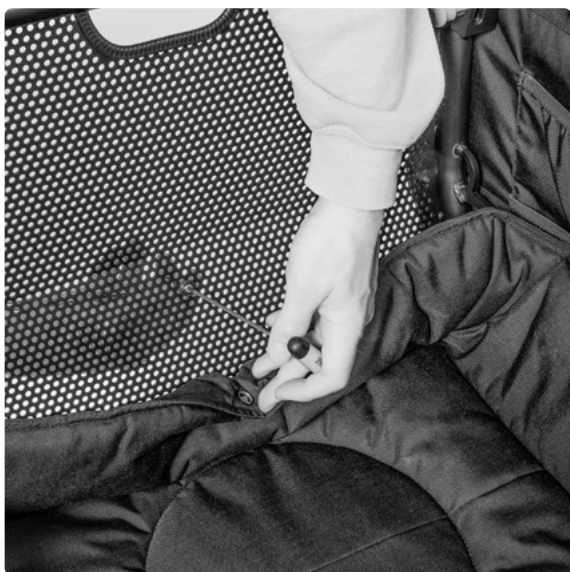

FIG. 12

## Mentions légales

BA-EX-17V23.1  
©muli cycles GmbH

Widdersdorfer Str. 190  
50825 Köln

Texte et graphiques  
muli cycles GmbH

Photographie  
Tim Kaiser

Conception  
Friederike Wolf, Frieder Oelze



[www.muli-cycles.de/fr](http://www.muli-cycles.de/fr)