

mulli

VERSION DE 24.3

Montageanleitung Babyschalen Halterung



Allgemeines

Mit unserem neuen Babyschalen-Adapter können jetzt auch die Kleinsten im muli mitfahren. Die Babyschale kann ganz einfach in die Halterung im Korb geklickt werden. Damit der Korb weiterhin klappbar bleibt, wenn du ohne Babyschale weiterfahren möchtest, lässt sich die Halterung einfach und werkzeuglos per Fidlock-Verschluss herausnehmen.

Montageanleitung

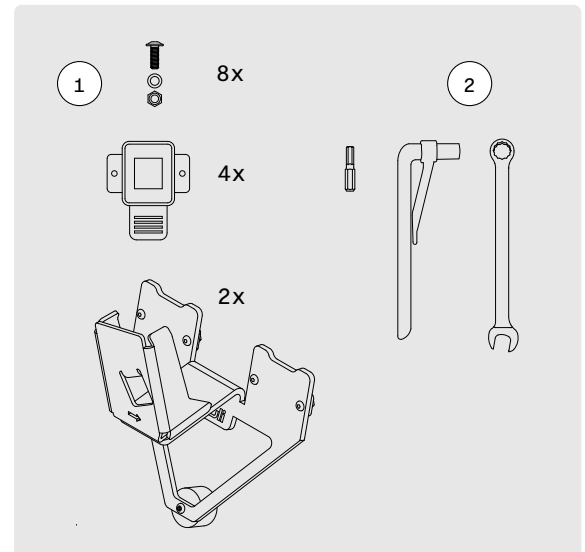

1 LIEFERUMFANG:

- 1 x Adapter linke Seite
- 1 x Adapter rechte Seite
- 4 x FidlockVerschluss
- 8 x M4 Linsenkopfschraube M4
- 8 x M4 Selbstsichernde Mutter + Unterlegscheibe

2 BENÖTIGTES WERKZEUG:

- 1 x Innensechskant Bit 2,5mm
- 1 x muli Drehmomentschlüssel
- 1 x Maulschlüssel 7mm





Verwendete Textarten / Listen

Dieses Handbuch verwendet folgende Textarten und Listen:

- 1 Handlungsanweisung (in fester Reihenfolge)
- Handlungsanweisung (in beliebiger Reihenfolge)
- Auflistung

Verwendete Symbole / Kennzeichnungen

Dieses Handbuch verwendet folgende Symbole bzw. Kennzeichnungen:

-  Das Warndreieck in Verbindung mit dem Wort „WARNUNG“ kennzeichnet Risiken, die zu schweren Personenschäden bis hin zum Tod führen können.
-  Das Warndreieck in Verbindung mit dem Wort „VORSICHT“ kennzeichnet Risiken, die zu leichten Personenschäden und Sachschäden führen können.
-  Das eingekreiste Ausrufezeichen kennzeichnet wichtige Zusatzinformationen.

Sicherheitshinweise

 **WARNUNG!** Verletzungsgefahr Kleinkinder, ohne den angelegten Sicherheitsgurt der Babyschale im muli zu befördern, kann zu schweren Verletzungen führen.

→ Schließen Sie in jedem Fall den Sicherheitsgurt der Babyschale, wenn Sie Ihr Kind in der Babyschale im muli befördern.

 **WARNUNG!** Verletzungsgefahr Ein nicht richtig eingerasteter Babyschalen-Adapter kann sich während der Fahrt lösen und zu schweren Verletzungen führen.

→ Achte immer darauf, dass die Babyschale richtig eingerastet ist.

 **WARNUNG!** Verletzungsgefahr Transportiere Kleinkinder niemals mit einem beschädigten Babyschalen-Adapter.

→ Prüfe vor jeder Fahrt die Beschaffenheit der Halterung und der Schraubverbindungen auf Festigkeit und Unversehrtheit.

 **VORSICHT!** Verletzungsgefahr Aggressives oder schnelles Fahren kann durch die dabei entstehenden Erschütterungen zu bleibenden Verletzungen führen.

→ Fahre unbedingt vorsichtig und vorausschauend. Vermeide starke Fahrbahnstöße, etwa durch das Fahren über Bordsteinkanten, das Durchfahren von Schlaglöchern, sowie abruptes Bremsen.

Bestimmungsgemäße Nutzung

Die Babyschale darf nur entgegen der Fahrtrichtung in der Halterung angebracht werden.

Eine Anbringung in Fahrtrichtung ist untersagt und kann im Falle einer starken Bremsung oder eines Zusammenstoßes zu Verletzungen führen, da keine Rückenlehne die Kräfte aufnehmen kann.

Die maximale Zuladung von 15kg darf nicht überschritten werden.

Kompatibilität

Der Babyschalen Adapter ist mit allen gängigen Babyschalen kompatibel, welche über die entsprechende seitliche Aufnahme verfügen.



Beachte, dass die in der Anleitung angezeigte Positionierung der Fidlock-Verschlüsse für die Verwendung der Babyschalen von folgenden den Herstellern optimiert ist:

- Maxi Cosi
- Cybex

Für die Verwendung von Babyschalen anderer Hersteller muss die Position der Fidlock-Verschlüsse am Lochblech möglicherweise auf der horizontalen Linie etwas versetzt werden.

Montageanleitung

- 1 Ermittle die Lochposition für den ersten Fidlock Verschluss entsprechend der in Abb. 1 gezeigten Position. (Abb. 1)
- 2 Stecke die erste Schraube von außen durch das korrekte Loch und setze den ersten Fidlock Verschluss auf.
- 3 Setze die zweite Schraube ein und von innen die Unterlegscheiben und die selbstsichernden Muttern auf die Schrauben.
- 4 Ziehe die Schrauben mit dem Drehmomentschlüssel mit 2,5mm Bit und dem Maulschlüssel mit 1,5Nm an. (Abb. 2)
- 5 Wiederhole den Vorgang für den zweiten Verschluss. Der Abstand zum zweiten Verschluss beträgt 9 Löcher (erste Schraube des zweiten Verschlusses im neunten Loch) – siehe Abb. 1.



ABB. 1

A 10 LÖCHER
B 21 LÖCHER
C 9 LÖCHER

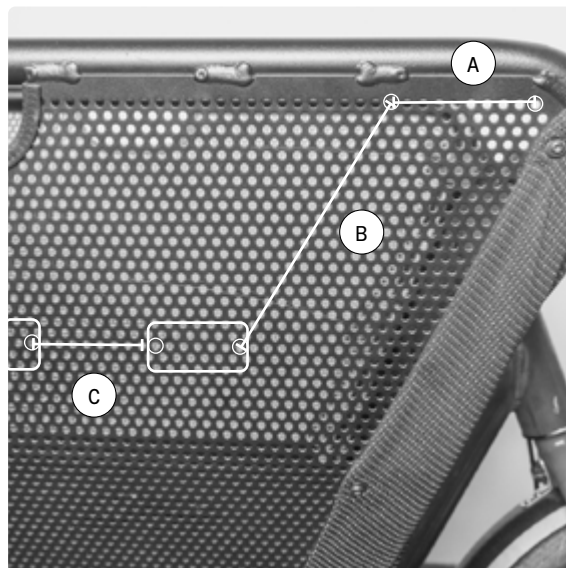

ABB. 2

- 6 Wiederhole den Vorgang am anderen Korbflügel.
(Abb. 3)

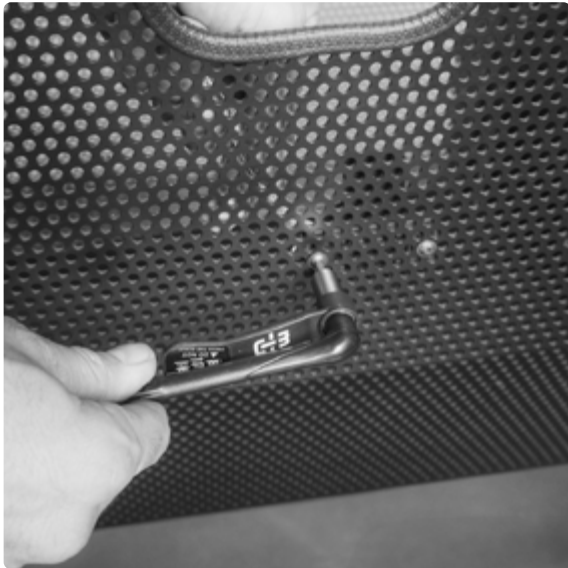

ABB. 3

Befestigung der Halterung am Korb

- 1 Setze eine Arretierstange vorne in den Korb ein, um ein ungewolltes Schließen des Korbes zu verhindern. (Abb. 4)



ABB. 4

- 2 Schiebe die untere Seite des Babyschalen-Adapters in das Fidlock-Halteblech ein. Klicke dann die Halterung fest in den Verschluss. Der Pfeil auf dem Adapter muss in Fahrtrichtung zeigen. (Abb. 5)
- 3 Stelle sicher, dass die Halterung richtig eingeklickt ist, indem du die Halterung auf Höhe der Verschlüsse nochmals fest andrückst. (Abb.6)



ABB. 5



ABB. 6

Befestigung der Babyschale in der Halterung

- 1 Stelle zunächst den Haltebügel der Babyschale in die oberste Position.

Diese Stellung vereinfacht das Einsetzen der Babyschale in die Halterung und dient gleichzeitig als zusätzlicher Schutz. (Abb. 7)

- 2 Setze die Babyschale in entgegengesetzter Fahrtrichtung von oben in die Halterung ein. Schiebe die Babyschale dafür mit den beiden mittleren Befestigungsaufnahmen beidseitig von oben in die Halterung. Beim Einrasten ist ein Klickgeräusch zu hören. (Abb. 8)



Um Fahrbahnstöße für die Babyschale stärker abzdämpfen, kannst du den Luftdruck im Vorderreifen auf den vom Hersteller angegebenen Mindestluftdruck absenken. Du findest die Angabe zum empfohlenen Mindestluftdruck direkt auf dem Reifen.



ABB. 7



ABB. 8

- 3 Um sicherzustellen, dass die Babyschale richtig mit der Halterung verbunden ist, ziehe die Babyschale am Haltegriff nach oben. Die Babyschale muss fest mit der Halterung verbunden bleiben. (Abb. 9)



ABB. 9

Entnahme der Babyschale aus der Halterung

- 1 Drücke die beiden Entriegelungsknöpfe links und rechts auf der Babyschale gleichzeitig. Ziehe dann die Babyschale nach oben aus der Halterung heraus.

Die Position der beiden Entriegelungsknöpfe kann von Babyschale zu Babyschale variieren. (Abb.10)



ABB. 10

Demontage der Halterung aus dem Korb

- 1 Ziehe die beiden Laschen der Fidlock-Halterung gleichzeitig nach oben. Positioniere dich dazu am besten gegenüber der Halterung wie in Abb. 11 gezeigt. (Abb. 11)
- 2 Während du beide Laschen oben festhält, ziehst du die Halterung in deine Richtung. (Abb. 12).
- 3 Fertig! Du kannst den Adapter jetzt abnehmen und den Korb wie gewohnt schließen.



ABB . 11



ABB . 12

Impressum

BA-EX-13V24.3
©muli cycles GmbH

Widdersdorfer Str. 190
50825 Köln

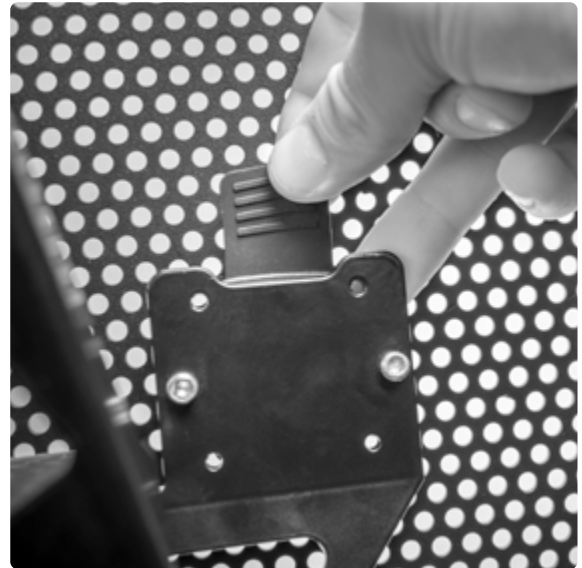
Text und Grafiken
muli cycles GmbH

Fotografie
Martin Lamberty

Illustration
Markus Färber

Gestaltung
Friederike Wolf, Frieder Oelze

www.muli-cycles.de